



9. 部品リスト

9-1 消耗品	9-2
9-2 保守部品	9-3
9-3 保守部品（その他部品）	9-4
9-4 保守部品（テントフレーム）	9-5
9-5 保守部品（カーテン類）	9-6
9-6 保守部品（PLラベル類）	9-7
9-7 市販品	9-7
9-8 部品配置図	9-8
9-9 部品図	9-13

本商品についての部品のご注文の際は、11-5 ページに添付の「サービス依頼書」に必要事項をご記入の上、FAXにて下記窓口までお知らせ下さい。

(用紙はコピーしてお使い下さい)

なお、弊社では、この商品の保守サービス期間を2029年10月31日までとしております。

ただし、製造中止、その他やむを得ない事情により、供給期間内であっても、ご注文をお受けできなくなる部品がありますので、あらかじめご了承下さい。

シール紙セット、タッチペン、タッチペンの替芯および部品のご注文に関するお問い合わせ

[消耗品および部材受注専用窓口] (トラブル対応は致しかねます)

TEL 0586-67-3648

FAX 0586-67-3637 (24時間受付)

◆受付時間：平日 10:00~18:00

(当日出荷受付締切は17:00)

◆休日：土日祝日および弊社指定休日

9-1 消耗品

図番	部品番号	品名	使用数	備考
A1	F517754-1	シール紙セット	1	SEL067
A2	F514769-1	タッチペン替芯セット (3本入り)	1	
A3	F000800-1	タッチペン	4	M-45BRC

- ※ 金庫キーを紛失した場合は、金庫を交換することになります。
金庫交換の際はゲーム機を返送して頂く必要がありますのでご了承下さい。
- ※ リストにない部品の損耗による保守につきましては、
弊社 [商品に関する問い合わせ窓口] まで個別にご相談下さい。

9-2 保守部品

図番	部品番号	品名	使用数	備考	
★	B1	F517491-1	パソコン (一式)	1	HPC-PN3000H
★	B2	F000885-1	プリンター	1	
	B3	F000912-1	ペーパーフランチ (2個/1セット)	1	
★	B4	F517755-1	電源ユニット	1	
★	B5	F517756-1	カメラユニット (金具付)	1	ケーブル押さえ金具付
	B6	F000547-1	カメラアダプター	1	
★	B7	F517757-1	撮影タッチパネル (金具付)	1	TM150-FYK15F24
★	B8	F517758-1	事前タッチパネル (金具付)	1	TM150-FYK15F24
★	B9	F517759-1	落書デジタイザー (金具付)	2	PDC-7303-U01
	B10	F000203-1	コインメカ	1	PFB-730 (黒)
	B11	F000765-1	コインカウンター	1	
	B12	F000766-1	シールカウンター	1	
★	B13	F517760-1	通信ユニット	1	
★	B14	F000888-1	プロジェクター	1	
	B15	3067747-6	UPS用バッテリー	1	
★	B16	F000901-1	ストロボ電源	1	F-1C30D PWR
	B17	F000475-1	ストロボ (大型) 反射板あり	2	OM-54H2
	B18	3067801-4	ストロボ (小型) 反射板なし	1	OM-54MH-S
	B19	F000796-1	箱型スピーカー (黒)	3	
	B20	F000202-1	コーンスピーカー	1	
	B21	F000206-1	ランプ器具	10	ES-T251-TU1
	B22	F000913-1	メンテナンスキー+シリンダー	6	

★は先出し交換部品です。交換後の部品は返送願います。

9-3 保守部品（その他部品）

図番	部品番号	品名	使用数	備考
C1	F516417-1	上傘前アクリル（金具付）	1	
C2	F517595-1	上傘後カバー（金具付）	1	
C3	F200309-1	上傘固定金具	1	
C4	F401685-1	上傘ケーブルカバー	1	
C5	F517761-1	カメラカバー	1	
C6	F517762-1	ムービースポット	1	
C7	F517763-1	下箱アクリル（金具付）	1	
C8	F313453-1	ケーブルカバーA	1	
C9	F312834-1	ケーブルカバーB	1	
C10	F200305-1	ケーブルカバーC	1	
C11	F200310-1	背面カバー（左）	1	
C12	F517764-1	背面カバー（右）	1	
C13	F200311-1	主電源ケーブルカバー	1	
C14	F200312-1	ストロボ電源カバー	1	
C15	F313406-1	撮影ミラー	2	
C16	F401686-1	撮影ランプアクリル	2	
C17	F517765-1	事前カバー	1	
C18	F517766-1	コインメカ扉	1	
C19	F517837-1	金庫扉	1	
C20	F515898-1	金庫	1	
C21	F517767-1	イス（左）	1	
C22	F517768-1	イス（右）	1	
C23	F517769-1	天井ユニットフレーム	1	
C24	F401687-1	天井フレームカバー	1	
C25	F313636-1	天井プロジェクターガラス	1	
C26	F517770-1	天井ストロボユニット	1	
C27	F517771-1	天井ストロボカバー	1	
C28	F313637-1	天井ストロボアクリル	1	
C29	F517772-1	落書左カバー	1	
C30	F517773-1	落書右カバー	1	
C31	F517457-1	落書デジタイザーカバー	2	
C32	F517774-1	落書ランプアクリル（金具付）	2	
C33	F313303-1	落書コンテンツアクリル	2	
C34	F311184-1	ペンホルダー	4	
C35	F505849-1	荷物フック	4	

図番	部品番号	品名	使用数	備考
C36	F517775-1	プリンター扉	1	
C37	F508663-1	LED基板	3	
C38	F401688-1	シール出口カーテン固定金具A	2	
C39	F401431-1	シール出口カーテン固定金具B	2	
C40	F517015-1	電源コード	1	

9-4 保守部品（テントフレーム）

図番	部品番号	品名	使用数	備考
D1	F100072-1	側面フレーム（左）	1	
D2	F100073-1	側面フレーム（右）	1	
D3	F401690-1	側面フレームカバー	1	
D4	F517776-1	撮影上カバー（左）	1	
D5	F313638-1	撮影上カバー（右）	1	
D6	F313639-1	撮影上カバー（中）	1	
D7	F313640-1	撮影上背面カバー（左）	1	
D8	F313641-1	撮影上背面カバー（右）	1	
D9	F400260-1	落書連結金具	4	
D10	F313309-1	カーテンフレーム固定金具	1	
D11	F200313-1	カーテンフレームA	1	
D12	F313642-1	カーテンフレームB（左）	1	
D13	F313643-1	カーテンフレームB（右）	1	
D14	F313644-1	カーテンフレームC	1	
D15	F313046-1	背景カーテン固定金具A	2	
D16	F313645-1	背景カーテン固定金具B	4	
D17	F313684-1	背景カーテン背面固定金具	1	
D18	F313685-1	背景カーテン背面押さえ金具	1	
D19	F313646-1	フロアシート固定金具	2	
D20	F313053-1	フロアシート押さえ金具	2	
D21	F313647-1	連結下フレーム	2	
D22	F313648-1	天井カーテンフレーム	1	
D23	F313649-1	天井カーテン固定金具	2	
D24	F517779-1	撮影上カバー輸送金具（左）	1	
D25	F517780-1	撮影上カバー輸送金具（右）	1	

図番	部品番号	品名	使用数	備考
D26	F517781-1	側面フレーム輸送金具（左）	2	
D27	F517782-1	側面フレーム輸送金具（右）	2	
D28	F517783-1	転倒防止キャスター	2	
D29	F313476-1	転倒防止キャスター固定金具	2	
D30	F516449-1	転倒防止金具A	2	
D31	F516298-1	転倒防止金具B	1	

9-5 保守部品（カーテン類）

図番	部品番号	品名	使用数	備考
☆ E1	F517547-1	背景背面カーテン	1	ぶら下がり注意を記載
☆ E2	F517548-1	撮影カーテンA（左）	1	ぶら下がり注意を記載
☆ E3	F517549-1	撮影カーテンA（右）	1	ぶら下がり注意を記載
☆ E4	F517550-1	撮影カーテンB（左）	1	
☆ E5	F517551-1	撮影カーテンB（右）	1	
☆ E6	F517552-1	撮影カーテンC（小）	1	
☆ E7	F517553-1	撮影カーテンC（大）	1	
☆ E8	F517554-1	落書カーテン（左）	1	ぶら下がり注意を記載
☆ E9	F517555-1	落書カーテン（右）	1	ぶら下がり注意を記載
☆ E10	F517556-1	落書前面カーテン	1	ぶら下がり注意を記載
☆ E11	F517557-1	シール出口カーテン	1	
☆ E12	F313392-1	天井カーテン	1	
☆ E13	F313393-1	背景カーテン（白）	1	
☆ E14	F313394-1	フロアシート	1	
E15	F517694-1	落書コンテンツシート	1	
E16	F400046-1	樹脂ワッシャー	134	

☆は消防庁防災認定品です。

9-6 保守部品（PLラベル類）

図番	部品番号	品名	使用数	備考
F1	4379138-3	点検警告ストロボ交換注意ラベル（縦）	2	
F2	4379139-1	点検警告ストロボ交換注意ラベル（横）	1	
F3	F400214-1	ランプ注意ラベル	8	
F4	F400269-1	転倒警告ラベル	6	
F5	F400262-1	感電警告ラベル（大）	4	
F6	F400265-1	光刺激注意ラベル（大）	4	
F7	F400267-1	取扱上注意ラベル	2	
F8	F400079-0	感電警告点検ラベル	3	
F9	F400263-1	頭上注意ラベル	1	
F10	F400261-1	ぶら下がり注意ラベル（小）	2	
F11	7481142-0	作業前警告ラベル	1	
F12	7481141-2	分解禁止警告ラベル	1	
F13	F400266-1	接地警告ラベル	1	
F14	F400264-1	もたれ掛かり注意ラベル	1	
F15	F400268-1	コイン返却口注意ラベル	1	
F16	F400322-1	金庫引出注意ラベル（13cm）	1	
F17	4379131-6	落下注意ラベル	4	
F18	4379133-2	転倒防止金具ラベル	4	
F19	F400366-1	転倒防止金具ラベル（小）	1	
F20	F401689-1	作業注意ラベル	1	

9-7 市販品

図番	部品番号	品名	使用数	備考
G1	F000682-1	LEDランプ6.9W（昼光色）	2	LDA7D-G-6T6
G2	F000887-1	LEDランプ8.0W（昼光色）	8	LDA8D-G AG6/RA93

9-8 部品配置図

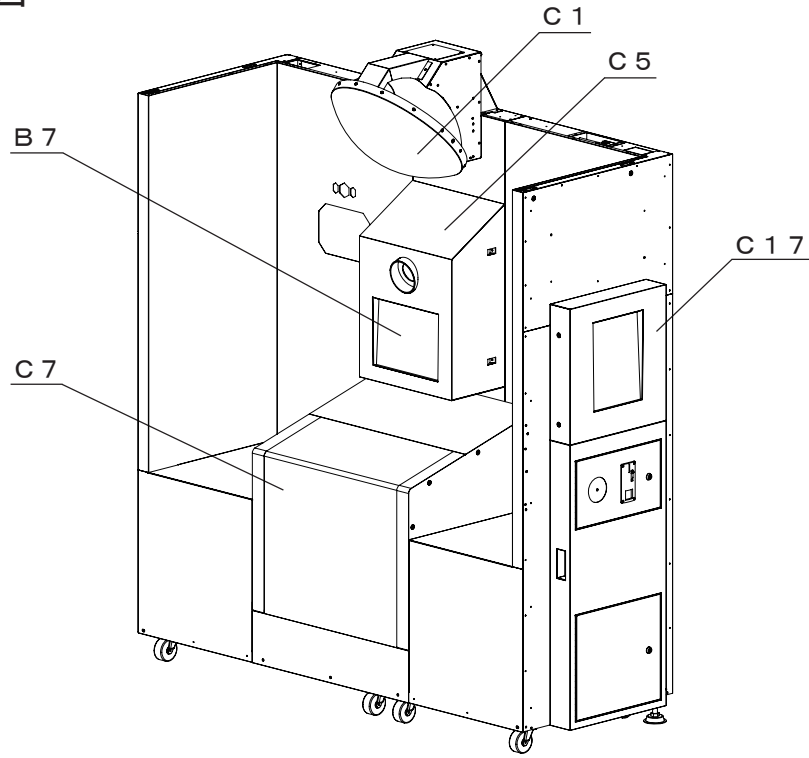

撮影ユニット前面

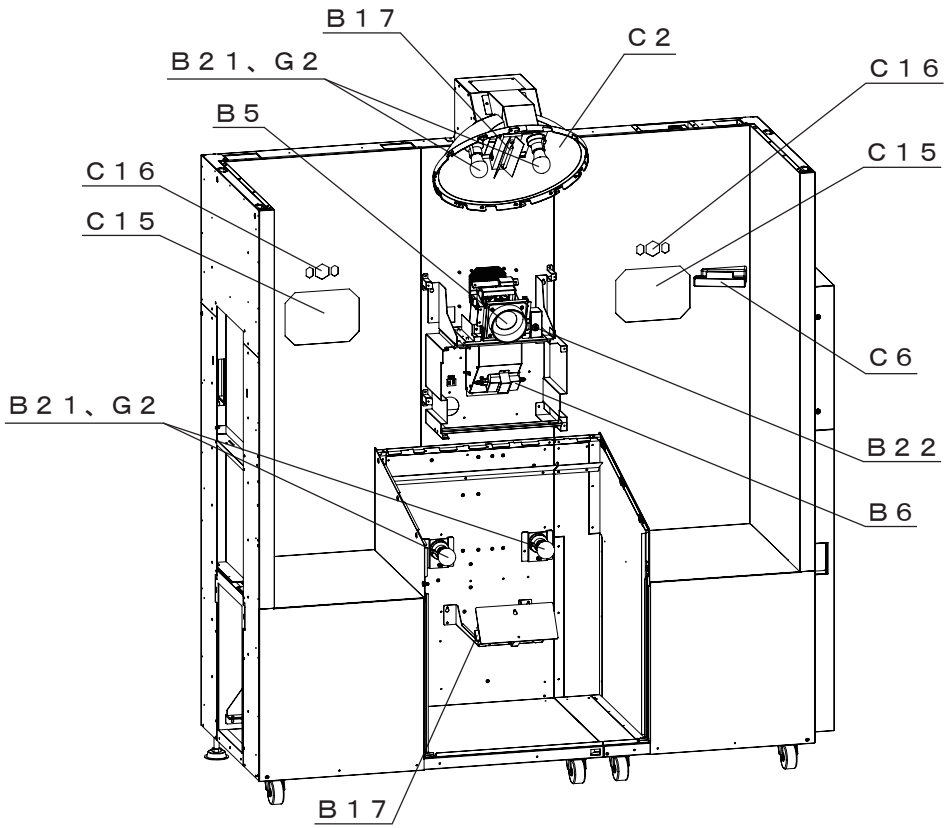

撮影ユニット前面内部

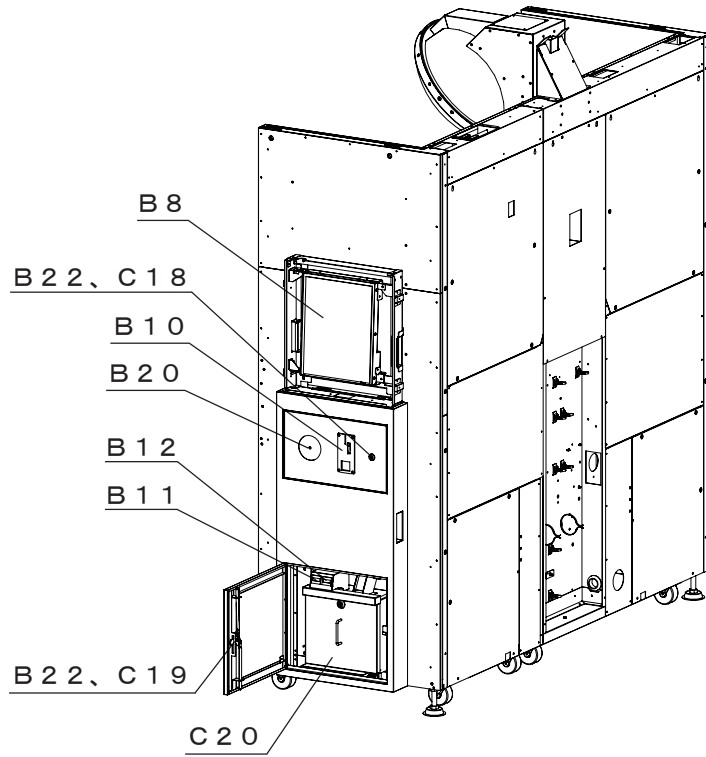

撮影ユニット右側面

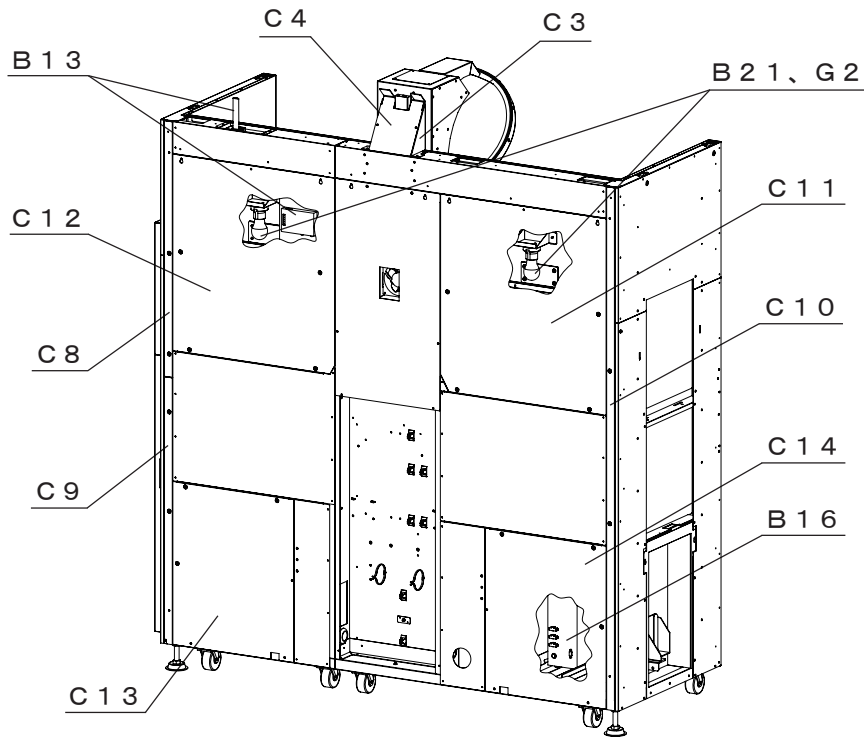

撮影ユニット背面

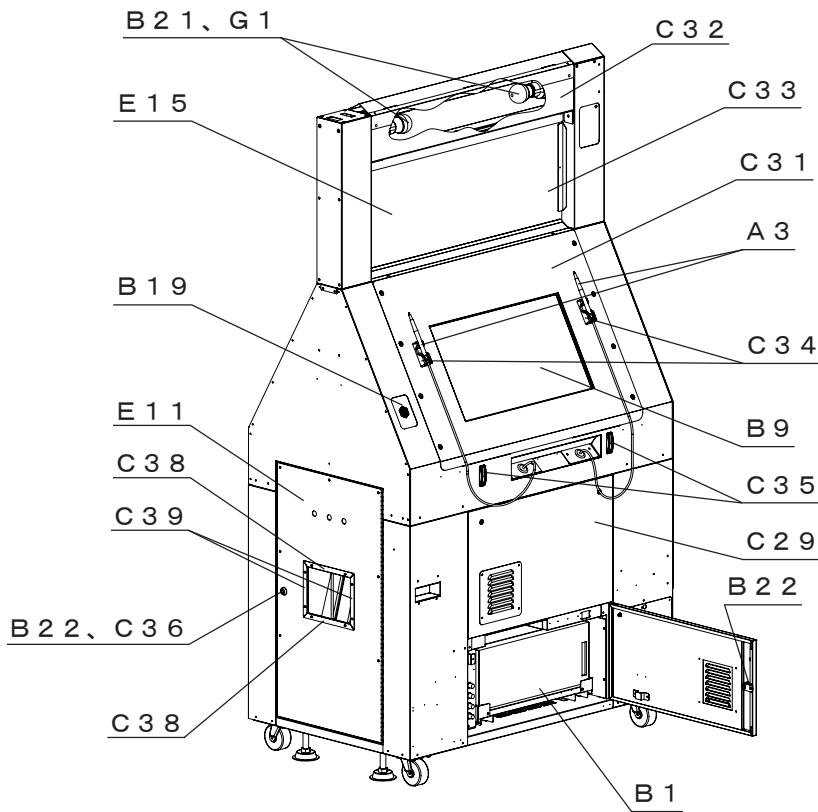

落書ユニット左側面

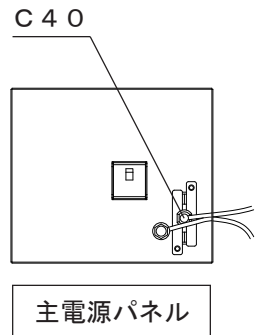

主電源パネル

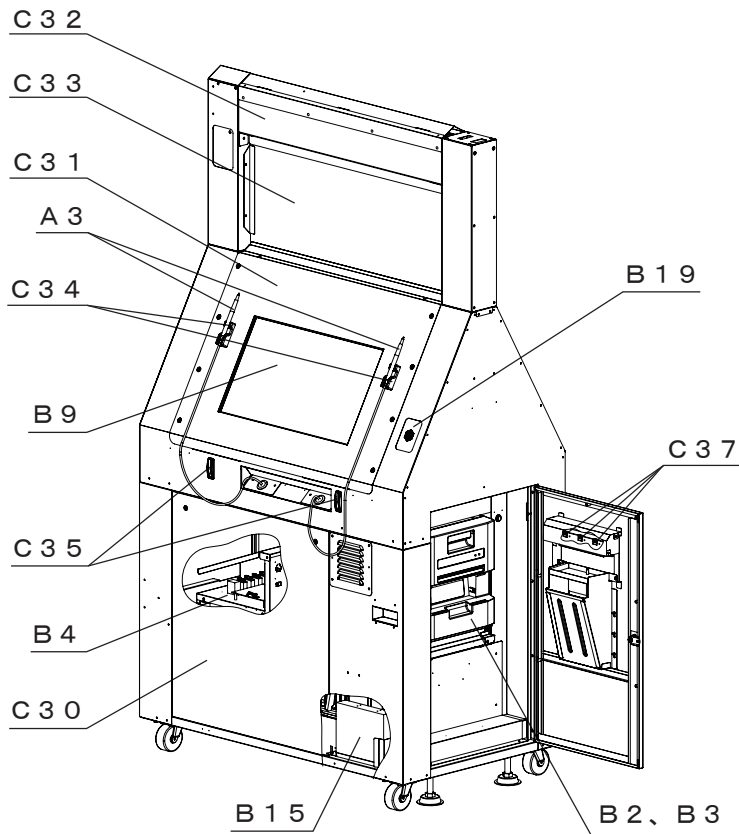

落書ユニット右側面

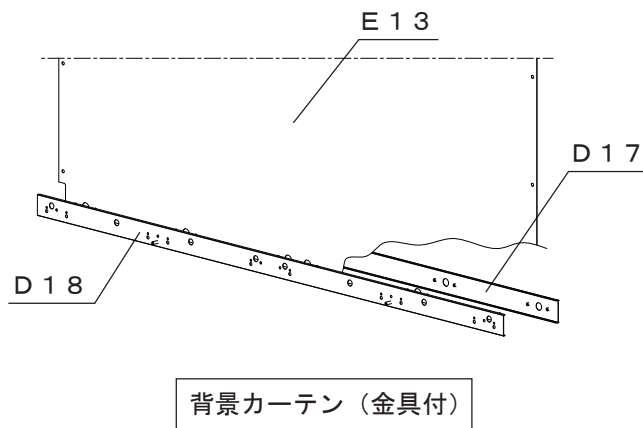
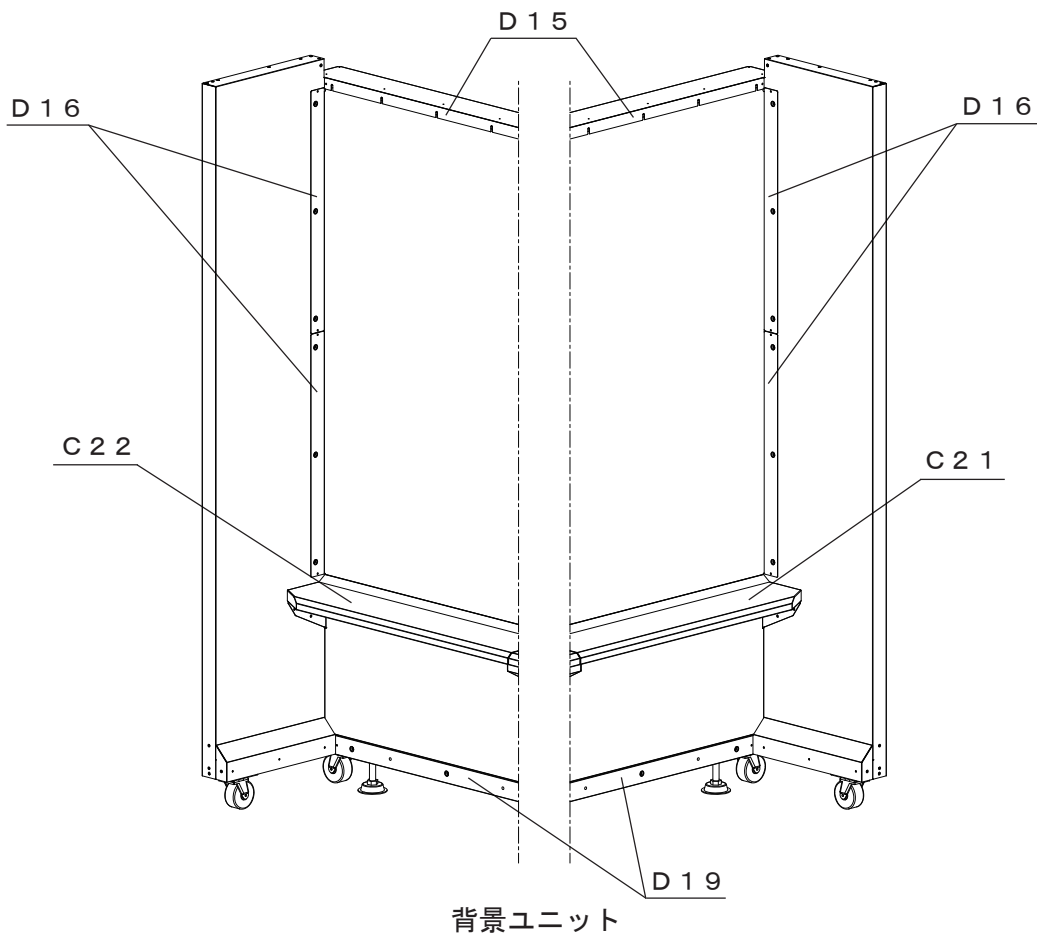

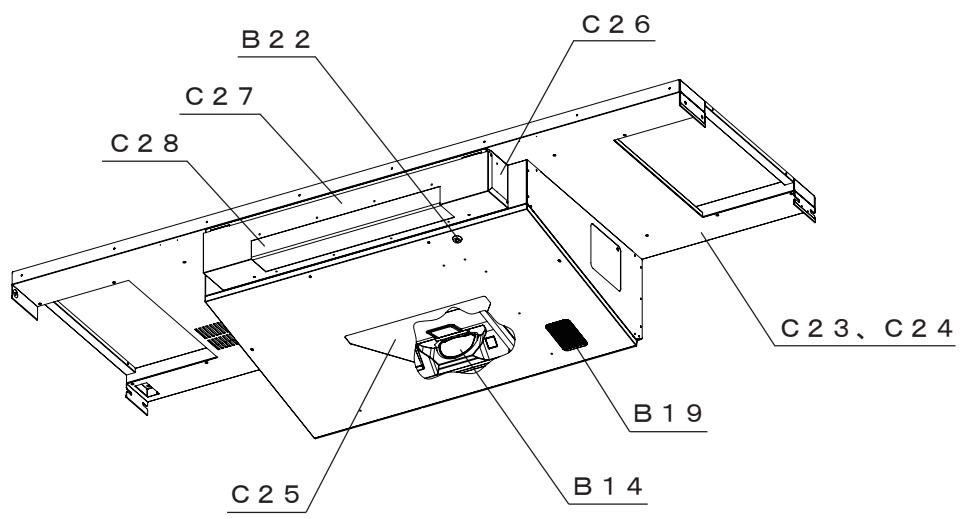

天井プロジェクターユニット

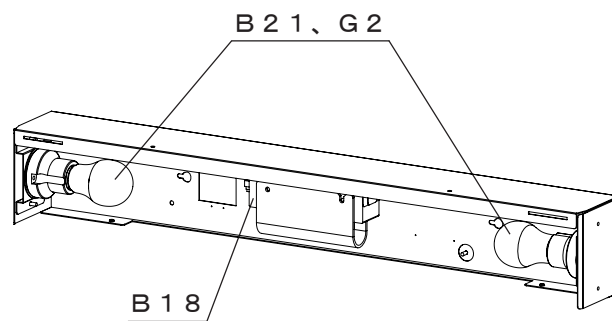

天井ストロボユニット内部

9-9 部品図

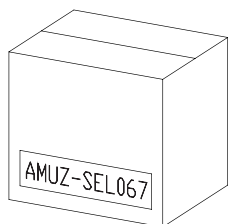

A 1
シール紙セット



A 2
タッチペン替芯セット
(3本入り)

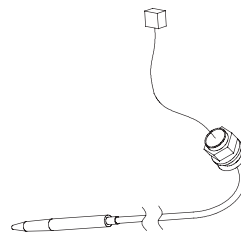

A 3
タッチペン

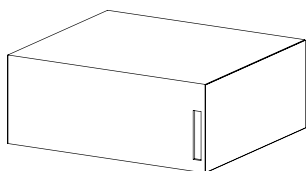

B 1
パソコン (一式)

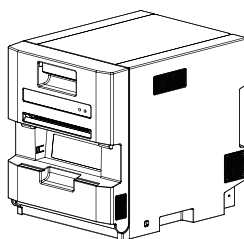

B 2
プリンター

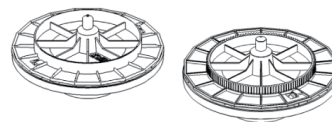

B 3
ペーパーフランジ
(2個/1セット)

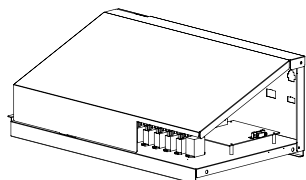

B 4
電源ユニット

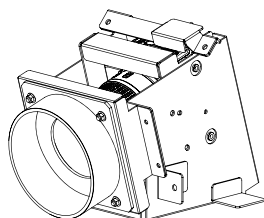

B 5
カメラユニット (金具付)



B 6
カメラアダプター

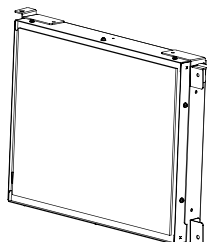

B 7
撮影タッチパネル (金具付)

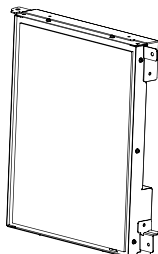

B 8
事前タッチパネル (金具付)

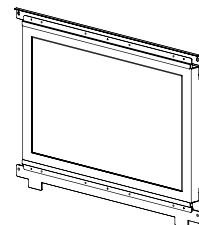

B 9
落書デジタイザー (金具付)

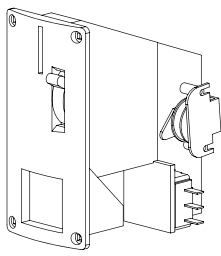

B 1 0
コインメカ

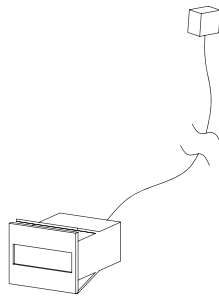

B 1 1
コインカウンター

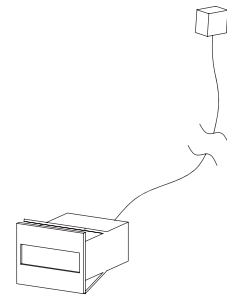

B 1 2
シールカウンター

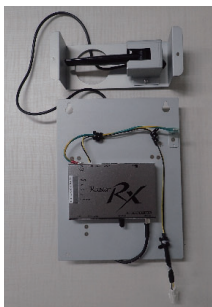

B 1 3
通信ユニット

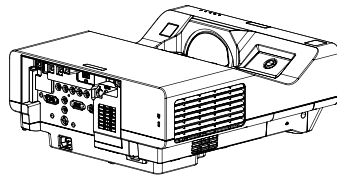

B 1 4
プロジェクター

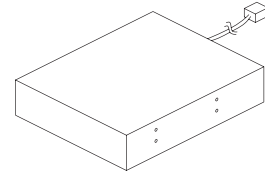

B 1 5
UPS用バッテリー

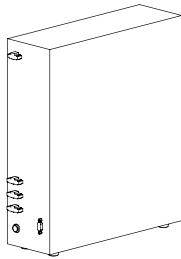

B 1 6
ストロボ電源

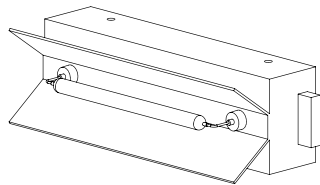

B 1 7
ストロボ (大型) 反射板あり

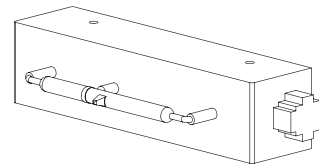

B 1 8
ストロボ (小型) 反射板なし

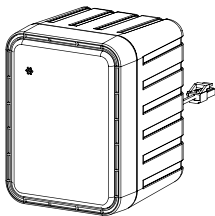

B 1 9
箱型スピーカー (黒)

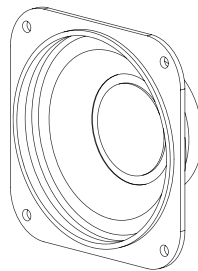

B 2 0
コーンスピーカー

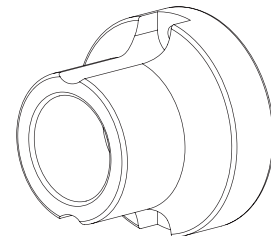

B 2 1
ランプ器具

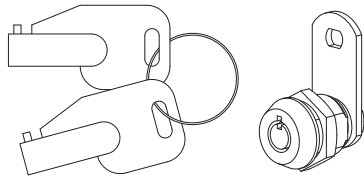

B 2 2
メンテナンスキー+シリンダー

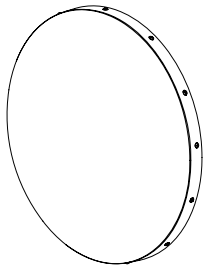

C 1
上傘前アクリル (金具付)

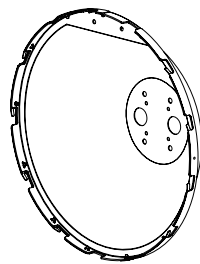

C 2
上傘後カバー (金具付)

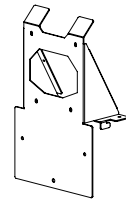

C 3
上傘固定金具

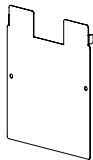

C 4
上傘ケーブルカバー

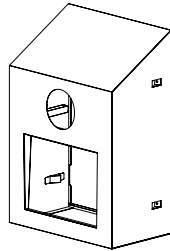

C 5
カメラカバー

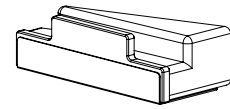

C 6
ムービースポット

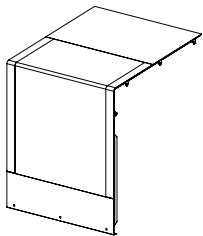

C 7
下箱アクリル (金具付)



C 8
ケーブルカバーA



C 9
ケーブルカバーB



C 1 0
ケーブルカバーC

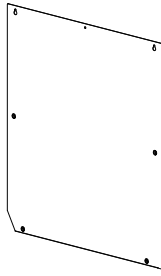

C 1 1
背面カバー (左)

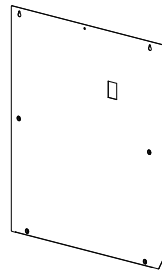

C 1 2
背面カバー (右)

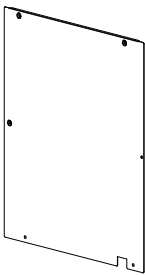

C 1 3
主電源ケーブルカバー

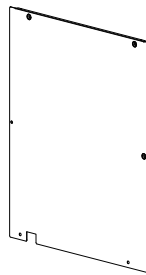

C 1 4
ストロボ電源カバー

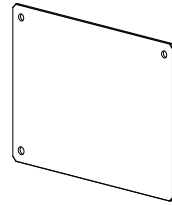

C 1 5
撮影ミラー

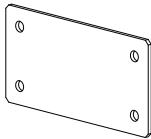

C 1 6
撮影ランプアクリル

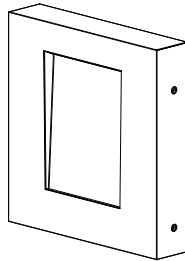

C 1 7
事前カバー

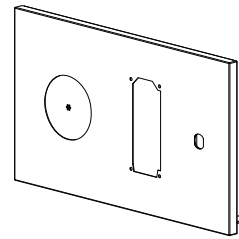

C 1 8
コインメカ扉

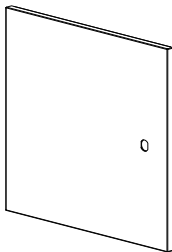

C 1 9
金庫扉

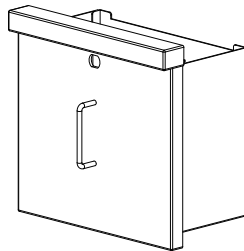

C 2 0
金庫

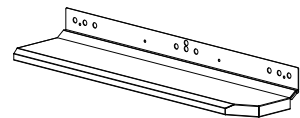

C 2 1
イス (左)

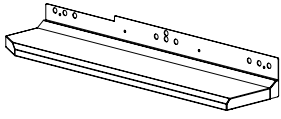

C 2 2
イス (右)

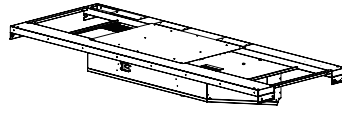

C 2 3
天井ユニットフレーム



C 2 4
天井フレームカバー

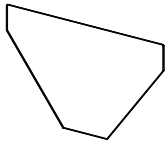

C 2 5
天井プロジェクターガラス

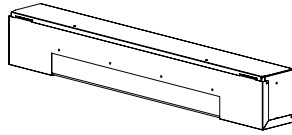

C 2 6
天井ストロボユニット

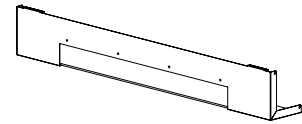

C 2 7
天井ストロボカバー

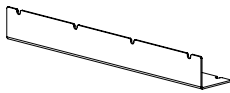

C 2 8
天井ストロボアクリル

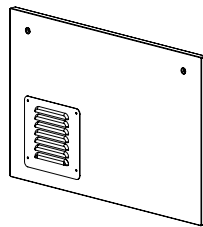

C 2 9
落書左カバー

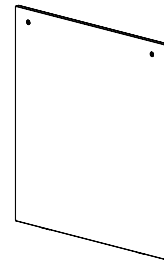

C 3 0
落書右カバー

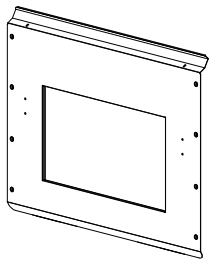

C 3 1
落書デジタイザーカバー

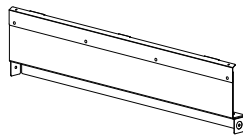

C 3 2
落書ランプアクリル (金具付)

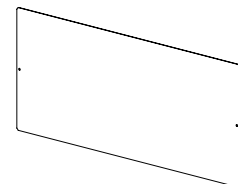

C 3 3
落書コンテンツアクリル

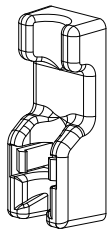

C 3 4
ペンホルダー

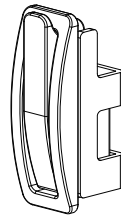

C 3 5
荷物フック

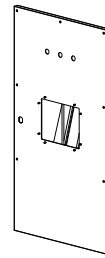

C 3 6
プリンター扉



C 3 7
LED基板



C 3 8
シール出口カーテン固定金具A



C 3 9
シール出口カーテン固定金具B



C 4 0
電源コード

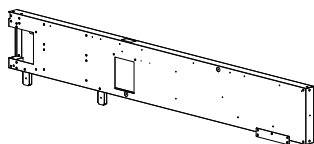

D 1
側面フレーム (左)

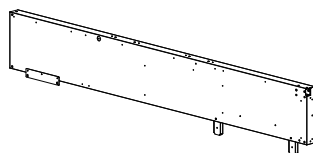

D 2
側面フレーム (右)



D 3
側面フレームカバー

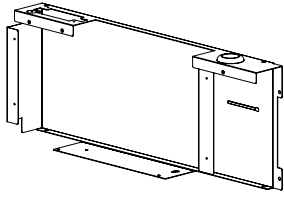

D 4
撮影上カバー（左）

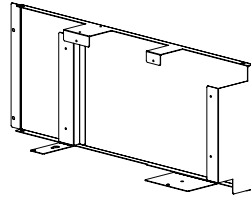

D 5
撮影上カバー（右）

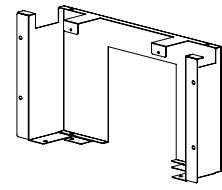

D 6
撮影上カバー（中）

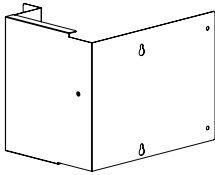

D 7
撮影上背面カバー（左）

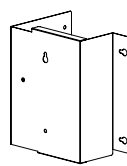

D 8
撮影上背面カバー（右）

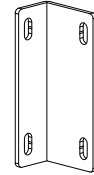

D 9
落書連結金具

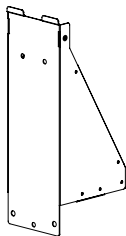

D 10
カーテンフレーム固定金具

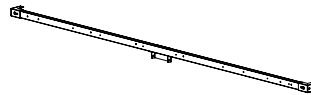

D 11
カーテンフレームA

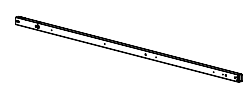

D 12
カーテンフレームB（左）

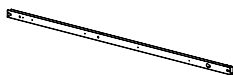

D 13
カーテンフレームB（右）

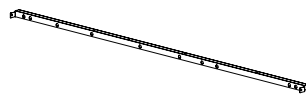

D 14
カーテンフレームC

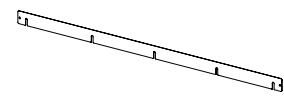

D 15
背景カーテン固定金具A

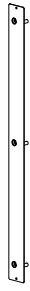

D 1 6
背景カーテン固定金具B

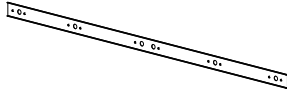

D 1 7
背景カーテン背面固定金具

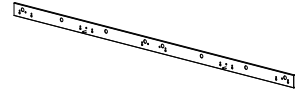

D 1 8
背景カーテン背面押さえ金具

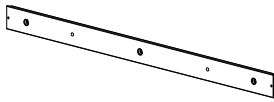

D 1 9
フロアシート固定金具

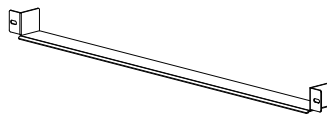

D 2 0
フロアシート押さえ金具

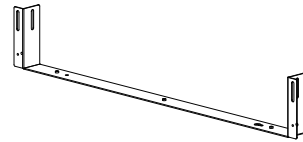

D 2 1
連結下フレーム



D 2 2
天井カーテンフレーム

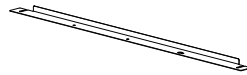

D 2 3
天井カーテン固定金具

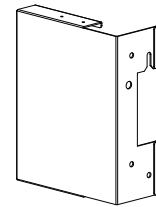

D 2 4
撮影上カバー輸送金具 (左)

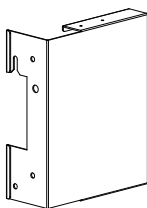

D 2 5
撮影上カバー輸送金具 (右)



D 2 6
側面フレーム輸送金具 (左)



D 2 7
側面フレーム輸送金具 (右)

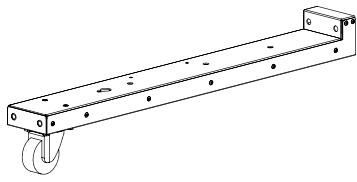

D 2 8
転倒防止キャスター

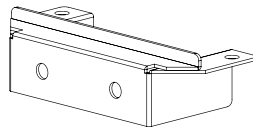

D 2 9
転倒防止キャスター固定金具

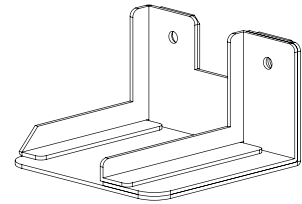

D 3 0
転倒防止金具A

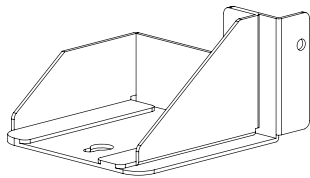

D 3 1
転倒防止金具B



E 1
背景背面カーテン



E 2
撮影カーテンA (左)



E 3
撮影カーテンA (右)



E 4
撮影カーテンB (左)



E 5
撮影カーテンB (右)



E 6
撮影カーテンC (小)



E 7
撮影カーテンC (大)



E 8
落書カーテン (左)



E 9
落書カーテン (右)



E 10
落書前面カーテン



E 11
シール出口カーテン

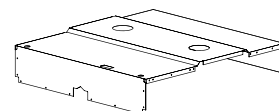

E 12
天井カーテン

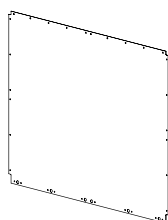

E 13
背景カーテン (白)



E 14
フロアシート



E 15
落書コンテンツシート

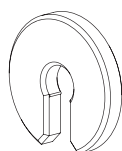

E 16
樹脂ワッシャー



F 1
点検警告ストロボ交換注意ラベル（縦）



F 2
点検警告ストロボ交換注意ラベル（横）



F 3
ランプ注意ラベル



F 4
転倒警告ラベル

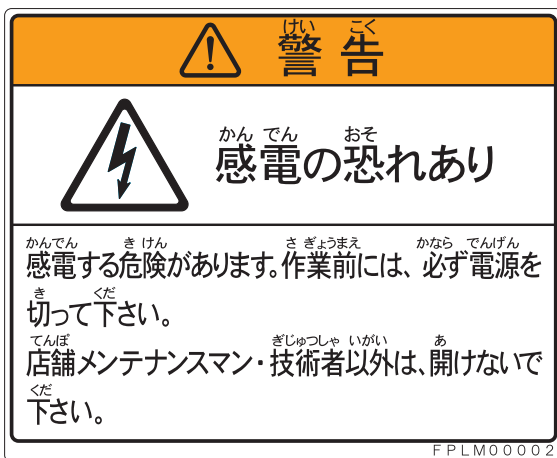

F 5
感電警告ラベル（大）

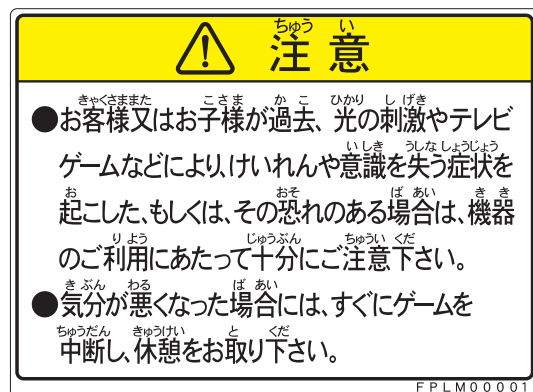

F 6
光刺激注意ラベル（大）

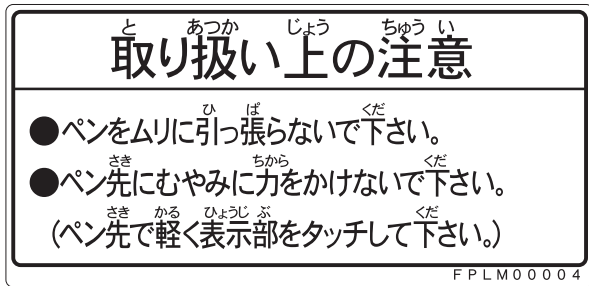

F 7
取扱上注意ラベル



F 8
感電警告点検ラベル



F 9
頭上注意ラベル

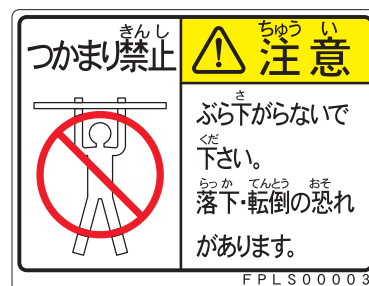

F 10
ぶら下がり注意ラベル (小)



F 11
作業前警告ラベル



F 12
分解禁止警告ラベル



F 13
接地警告ラベル

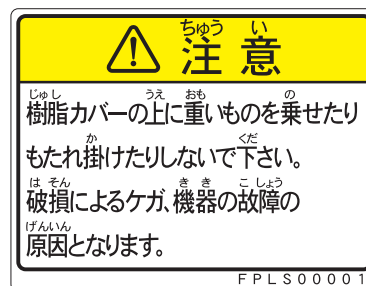

F 14
もたれ掛かり注意ラベル



F 1 5
コイン返却口注意ラベル

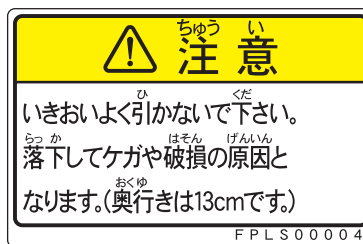

F 1 6
金庫引出注意ラベル (13cm)



F 1 7
落下注意ラベル

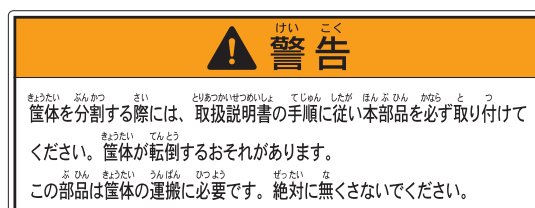

F 1 8
転倒防止金具ラベル

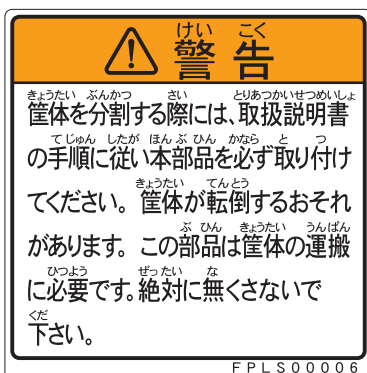

F 1 9
転倒防止金具ラベル (小)

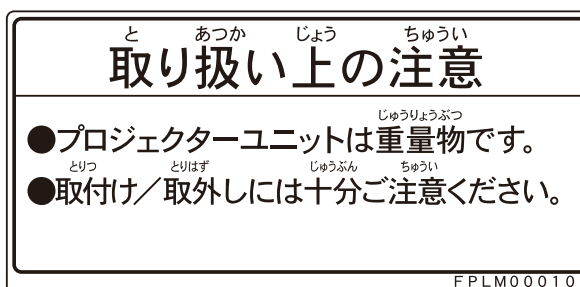

F 2 0
作業注意ラベル

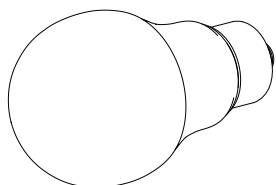

G 1
LEDランプ
6.9W (昼光色)

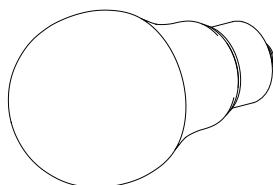

G 2
LEDランプ
8.0W (昼光色)

