

---

## 9. 部品リスト

9-1 消耗品 .....	9-2
9-2 保守部品 .....	9-3
9-3 保守部品（その他部品） .....	9-4
9-4 保守部品（テントフレーム） .....	9-5
9-5 保守部品（カーテン類） .....	9-6
9-6 保守部品（PLラベル類） .....	9-7
9-7 市販品 .....	9-7
9-8 部品配置図 .....	9-8
9-9 部品図 .....	9-12

本商品についての部品のご注文の際は、11-5 ページに添付の「サービス依頼書」に必要事項をご記入の上、FAXにて下記窓口までお知らせ下さい。

(用紙はコピーしてお使い下さい)

なお、弊社では、この商品の保守サービス期間を2029年6月30日までとしております。

ただし、製造中止、その他やむを得ない事情により、供給期間内であっても、ご注文をお受けできなくなる部品がありますので、あらかじめご了承下さい。

シール紙セット、タッチペン、タッチペンの替芯および部品のご注文に関するお問い合わせ

[消耗品および部材受注専用窓口] (トラブル対応は致しかねます)

TEL 0586-67-3648

FAX 0586-67-3637 (24時間受付)

◆受付時間：平日 10:00~18:00

(当日出荷受付締切は17:00)

◆休日：土日祝日および弊社指定休日

## 9-1 消耗品

図番	部品番号	品名	使用数	備考
A1	F517479-1	シール紙セット	1	SEL066
A2	F514769-1	タッチペン替芯セット (3本入り)	1	
A3	F000800-1	タッチペン	4	M-45BRC

- ※ 金庫キーを紛失した場合は、金庫を交換することになります。  
金庫交換の際はゲーム機を返送して頂く必要がありますのでご了承下さい。
- ※ リストにない部品の損耗による保守につきましては、  
弊社 [ 商品に関する問い合わせ窓口 ] まで個別にご相談下さい。

## 9-2 保守部品

図番	部品番号	品名	使用数	備考	
★	B1	F517379-1	パソコン (一式)	1	VPC-FUR-C01-01
★	B2	F000896-1	プリンター	1	
	B3	F000390-1	インクリボンカセット	1	
	B4	F000860-1	ペーパーフランチ (2個/1セット)	1	
★	B5	F517589-1	電源ユニット	1	
★	B6	F517590-1	カメラユニット (金具付)	1	ケーブル押さえ金具付
	B7	F000547-1	カメラアダプター	1	
★	B8	F517591-1	撮影タッチパネル (金具付)	1	TM150-FYK15N24
★	B9	F517592-1	事前タッチパネル (金具付)	1	TM21W-FYK17N24
★	B10	F517593-1	落書デジタイザー (金具付)	2	PDC-7301-U01
	B11	F000203-1	コインメカ	1	PFB-730 (黒)
	B12	F000765-1	コインカウンター	1	
	B13	F000766-1	シールカウンター	1	
★	B14	F517594-1	通信ユニット	1	
	B15	F000882-1	UPS用バッテリー	1	
★	B16	F000889-1	ストロボ電源	1	F-1B50D PWR
	B17	F000475-1	ストロボ (大型) 反射板あり	2	OM-54H2
	B18	3067801-4	ストロボ (小型) 反射板なし	3	OM-54MH-S
	B19	F000796-1	箱型スピーカー (黒)	3	
	B20	F000202-1	コーンスピーカー	1	
	B21	F000206-1	ランプ器具	7	ES-T251-TU1
	B22	F000893-1	メンテナンスキー+シリンダー	5	

★は先出し交換部品です。交換後の部品は返送願います。

### 9-3 保守部品（その他部品）

図番	部品番号	品名	使用数	備考
C1	F516417-1	上傘前アクリル（金具付）	1	
C2	F517595-1	上傘後カバー（金具付）	1	
C3	F200304-1	上傘固定金具	1	
C4	F401667-1	上傘ケーブルカバー	1	
C5	F517596-1	カメラカバー	1	
C6	F517597-1	ムービースポット	1	
C7	F517598-1	下箱アクリル（金具付）	1	
C8	F313453-1	ケーブルカバーA	1	
C9	F312834-1	ケーブルカバーB	1	
C10	F200305-1	ケーブルカバーC	1	
C11	F200306-1	背面カバー（左）	1	
C12	F517599-1	背面カバー（右）	1	
C13	F200307-1	主電源ケーブルカバー	1	
C14	F200308-1	ストロボ電源カバー	1	
C15	F517600-1	ミラー（左）（金具付）	1	
C16	F517601-1	ミラー（右）（金具付）	1	
C17	F401668-1	ミラー上アクリル	2	
C18	F516141-1	ミラー上LED基板	2	
C19	F517602-1	事前カバー	1	
C20	F517603-1	コインメカ扉	1	
C21	F515725-1	金庫扉	1	
C22	F515898-1	金庫	1	
C23	F310082-1	背景左ストロボ透明アクリル	1	
C24	F313454-1	背景左ストロボ乳白アクリルA	1	
C25	F310083-1	背景右ストロボ透明アクリル	1	
C26	F313455-1	背景右ストロボ乳白アクリルA	1	
C27	F313456-1	背景ストロボ乳白アクリルB	2	
C28	F509840-1	背景ストロボルーバー	4	
C29	F517604-1	天井ストロボユニット	1	
C30	F313457-1	天井アクリル	1	
C31	F401534-1	天井フレームカバー	1	
C32	F517605-1	落書右カバー	1	
C33	F517332-1	落書デジタルイザーカバー	2	
C34	F517606-1	落書ランプアクリル（金具付）	2	
C35	F311184-1	ペンホルダー	4	

図番	部品番号	品名	使用数	備考
C36	F505849-1	荷物フック	4	
C37	F517607-1	プリンター扉	1	
C38	F508663-1	LED基板	3	
C39	F401493-1	シール出口カーテン固定金具A	2	
C40	F401431-1	シール出口カーテン固定金具B	2	
C41	F517616-1	電源コード	1	

#### 9-4 保守部品（テントフレーム）

図番	部品番号	品名	使用数	備考
D1	F100070-1	側面フレーム（左）	1	
D2	F100071-1	側面フレーム（右）	1	
D3	F313458-1	側面フレームカバー	3	
D4	F517608-1	撮影上カバー（左）	1	
D5	F313459-1	撮影上カバー（右）	1	
D6	F313460-1	撮影上カバー（中）	1	
D7	F313461-1	撮影上背面カバー（左）	1	
D8	F313462-1	撮影上背面カバー（右）	1	
D9	F400260-1	落書連結金具	4	
D10	F313198-1	カーテンフレーム固定金具	1	
D11	F313463-1	カーテンフレームA	1	
D12	F313464-1	カーテンフレームB（左）	1	
D13	F313465-1	カーテンフレームB（右）	1	
D14	F313466-1	カーテンフレームC	1	
D15	F313467-1	背景カーテン固定金具A	2	
D16	F313468-1	背景カーテン固定金具B	4	
D17	F313469-1	フロアシート固定金具	2	
D18	F313470-1	フロアシート押さえ金具	2	
D19	F313471-1	連結下フレーム（左）	1	
D20	F313472-1	連結下フレーム（右）	1	
D21	F313473-1	天井カーテンフレーム	1	
D22	F313474-1	天井カーテン固定金具	2	
D23	F517609-1	側面フレーム輸送金具（左）	2	
D24	F517610-1	側面フレーム輸送金具（右）	2	

図番	部品番号	品名	使用数	備考
D25	F313475-1	連結輸送金具	2	
D26	F517611-1	転倒防止キャスター	2	
D27	F313476-1	転倒防止キャスター固定金具	2	
D28	F516449-1	転倒防止金具A	3	
D29	F516298-1	転倒防止金具B	1	

## 9-5 保守部品（カーテン類）

	図番	部品番号	品名	使用数	備考
☆	E1	F517430-1	背景背面カーテン	1	ぶら下がり注意を記載
☆	E2	F517431-1	撮影カーテンA（左）	1	ぶら下がり注意を記載
☆	E3	F517432-1	撮影カーテンA（右）	1	ぶら下がり注意を記載
☆	E4	F517433-1	撮影カーテンB（左）	1	
☆	E5	F517434-1	撮影カーテンB（右）	1	
☆	E6	F517435-1	撮影カーテンC（小）	1	
☆	E7	F517436-1	撮影カーテンC（大）	1	
☆	E8	F517437-1	落書カーテン（左）	1	ぶら下がり注意を記載
☆	E9	F517438-1	落書カーテン（右）	1	ぶら下がり注意を記載
☆	E10	F517439-1	落書前面カーテン	1	ぶら下がり注意を記載
☆	E11	F517440-1	シール出口カーテン	1	
☆	E12	F313263-1	天井カーテン	1	
☆	E13	F313262-1	背景カーテン（緑）	1	
☆	E14	F313261-1	フロアシート	1	
	E15	F401669-1	樹脂スペーサー	4	
	E16	F400046-1	樹脂ワッシャー	126	

☆は消防庁防災認定品です。

## 9-6 保守部品（PLラベル類）

図番	部品番号	品名	使用数	備考
F1	4379138-3	点検警告ストロボ交換注意ラベル（縦）	3	
F2	4379139-1	点検警告ストロボ交換注意ラベル（横）	2	
F3	F400214-1	ランプ注意ラベル	5	
F4	F400269-1	転倒警告ラベル	6	
F5	F400262-1	感電警告ラベル（大）	6	
F6	F400265-1	光刺激注意ラベル（大）	4	
F7	F400267-1	取扱上注意ラベル	2	
F8	F400079-0	感電警告点検ラベル	1	
F9	F400263-1	頭上注意ラベル	1	
F10	F400261-1	ぶら下がり注意ラベル（小）	2	
F11	7481142-0	作業前警告ラベル	1	
F12	7481141-2	分解禁止警告ラベル	1	
F13	F400266-1	接地警告ラベル	1	
F14	F400264-1	もたれ掛かり注意ラベル	1	
F15	F400268-1	コイン返却口注意ラベル	1	
F16	F400322-1	金庫引出注意ラベル（13cm）	1	
F17	4379131-6	落下注意ラベル	4	
F18	4379133-2	転倒防止金具ラベル	5	
F19	F400366-1	転倒防止金具ラベル（小）	1	

## 9-7 市販品

図番	部品番号	品名	使用数	備考
G1	F000682-1	LEDランプ6.9W（昼光色）	7	LDA7D-G-6T6

# 9-8 部品配置図

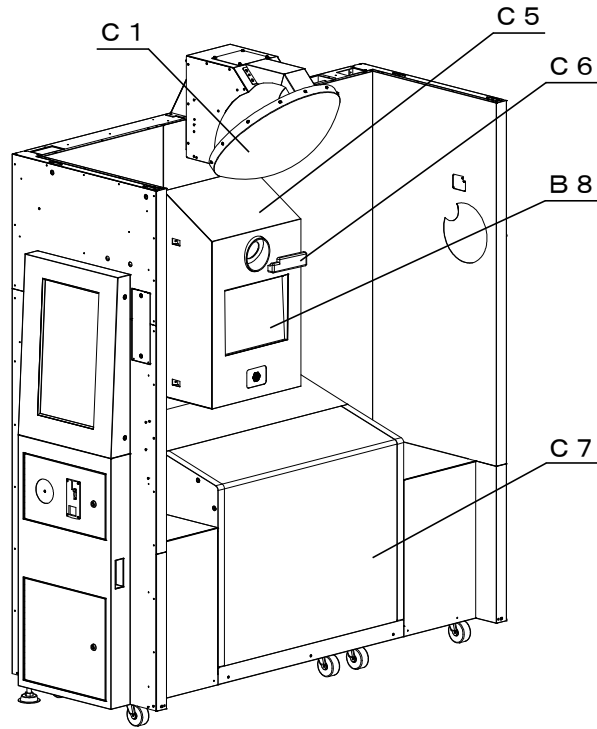

撮影ユニット前面

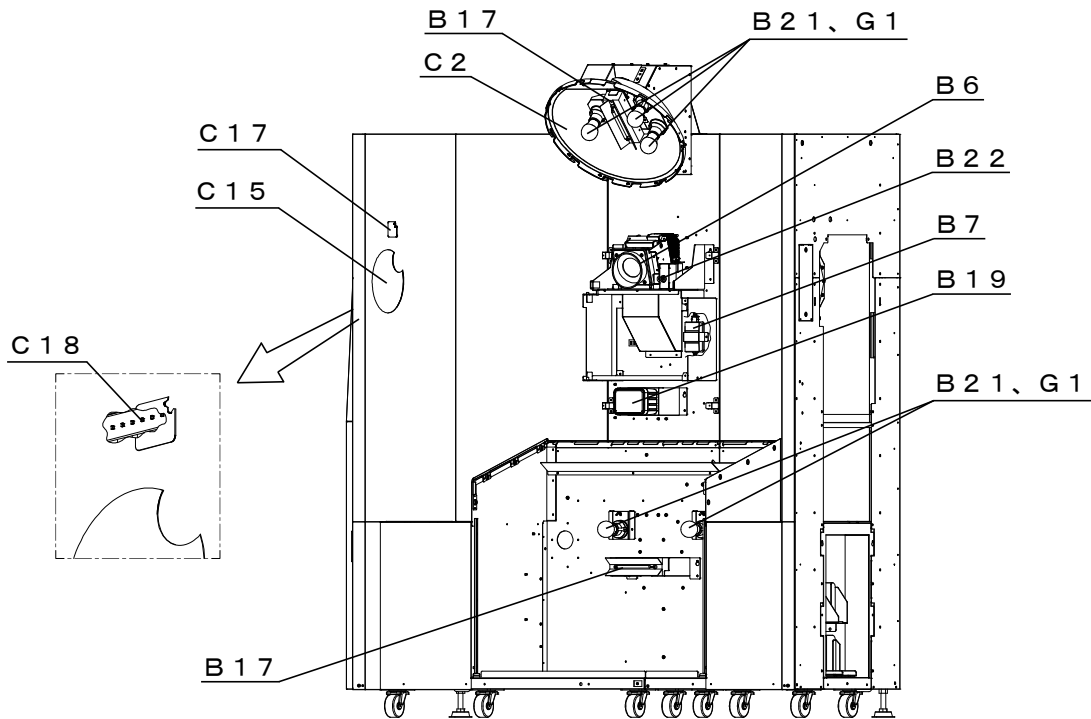

撮影ユニット前面内部



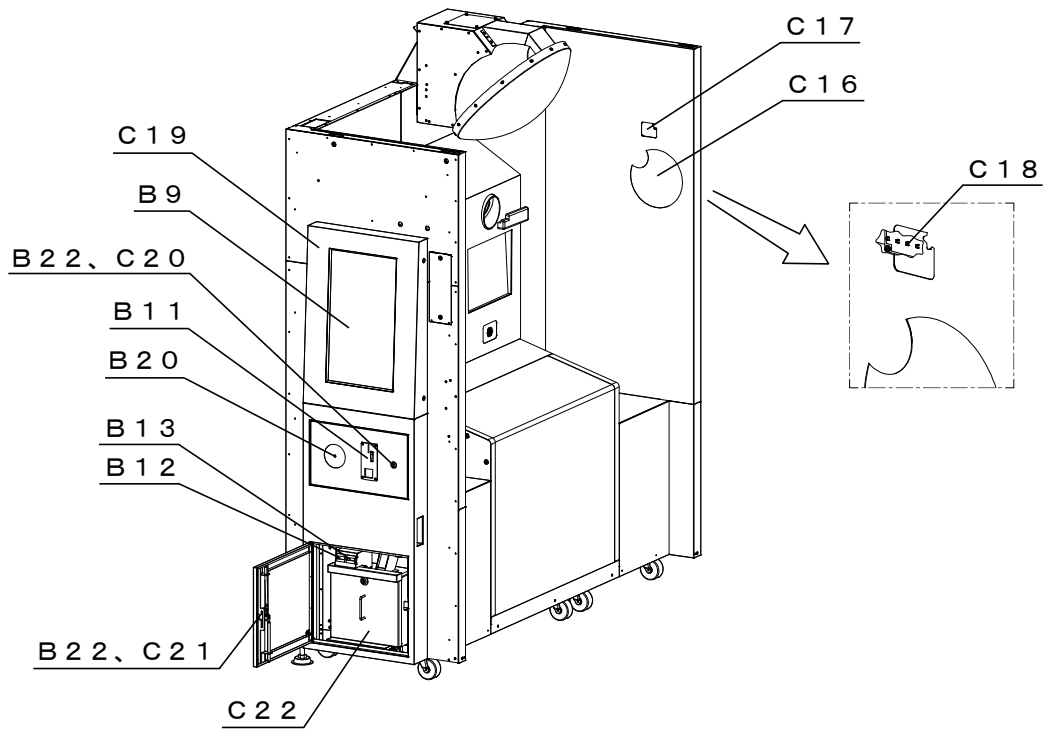

撮影ユニット左側面

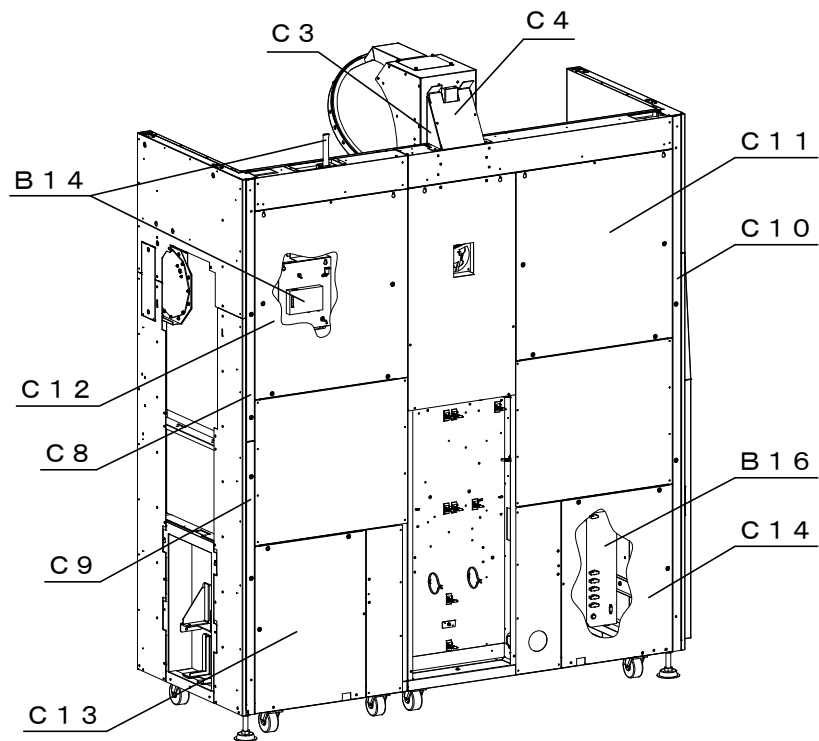

撮影ユニット背面

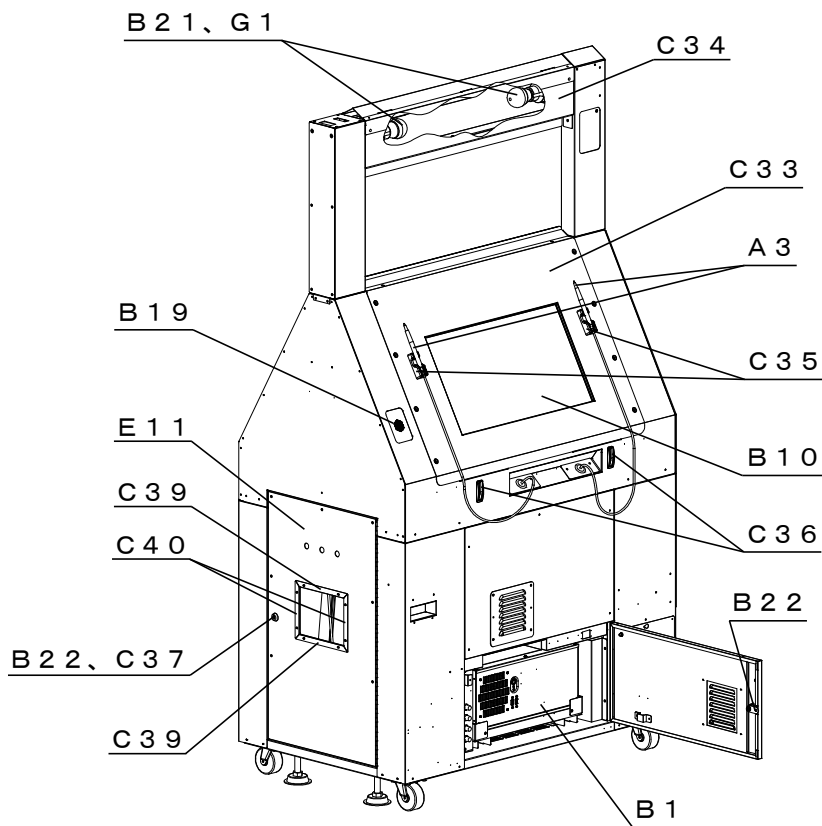

落書ユニット左側面

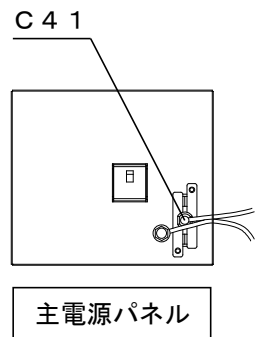

主電源パネル

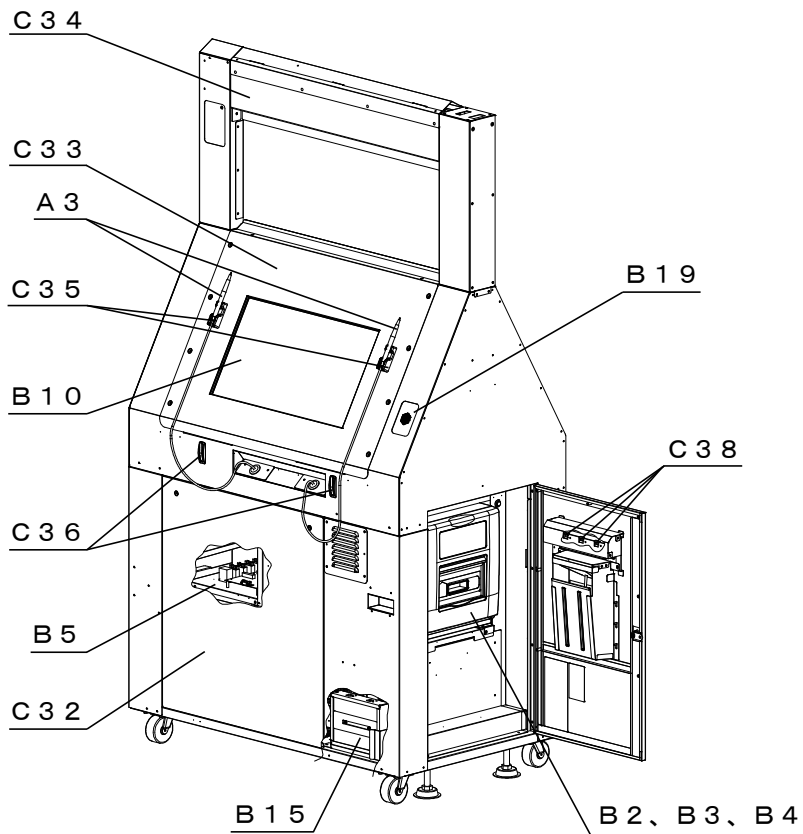

落書ユニット右側面

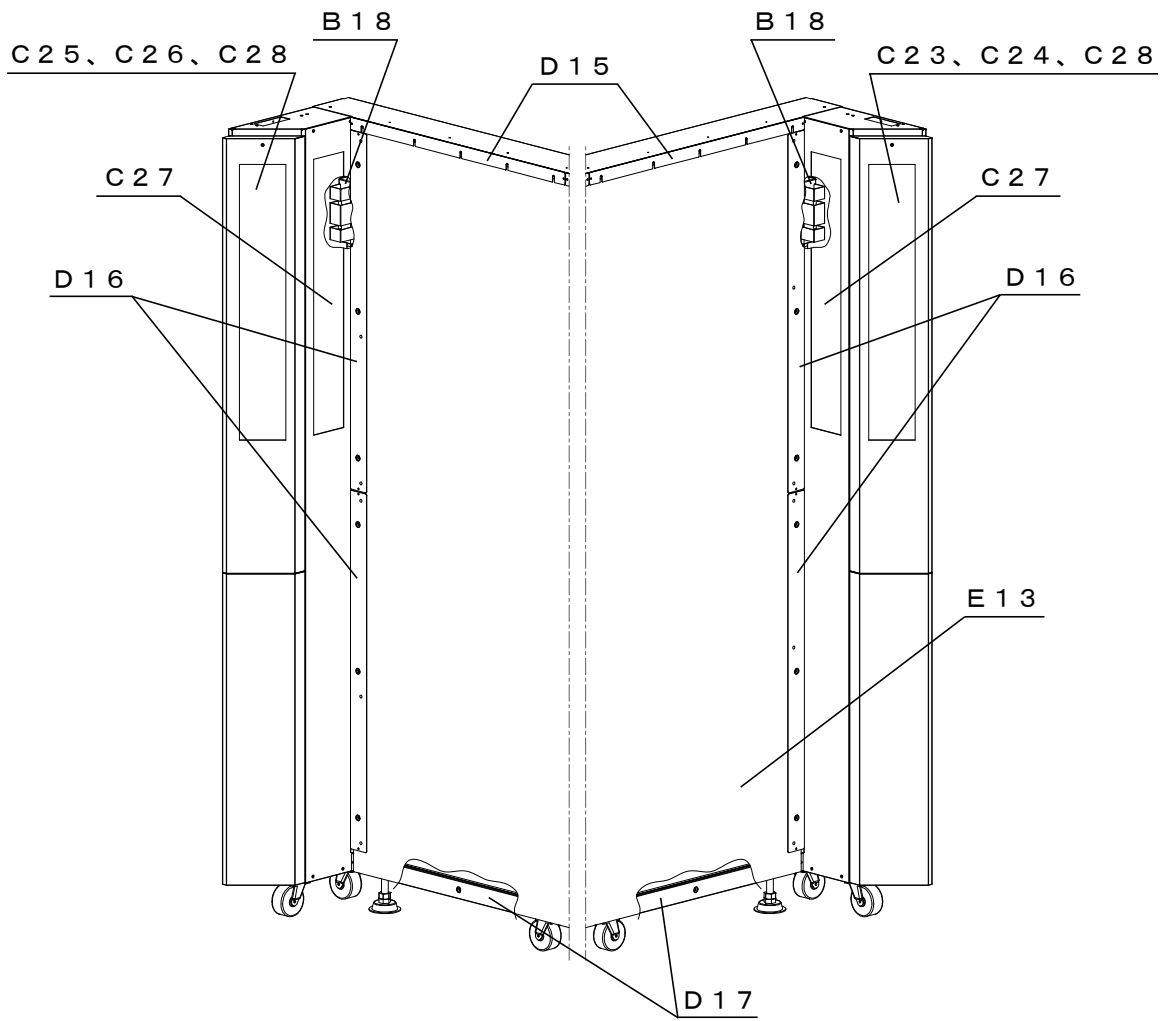

背景ユニット

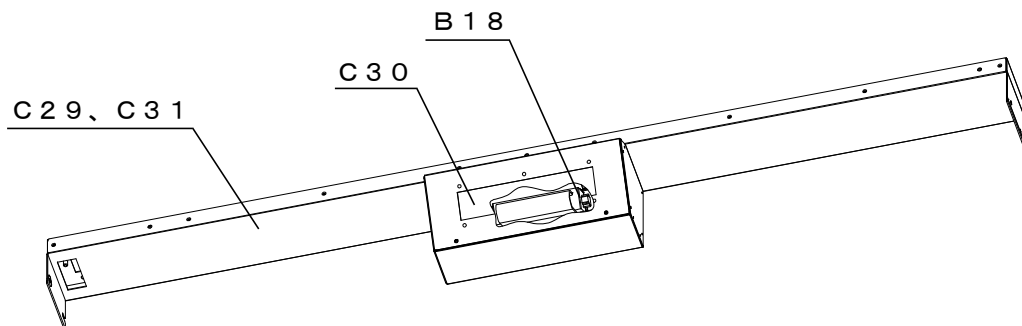

天井ストロボユニット

## 9-9 部品図

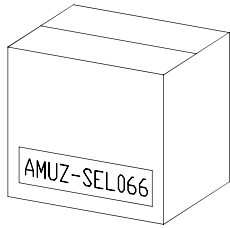

A 1  
シール紙セット



A 2  
タッチペン替芯セット  
(3本入り)

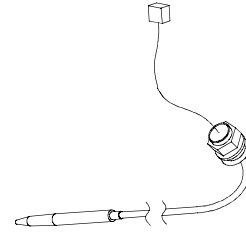

A 3  
タッチペン

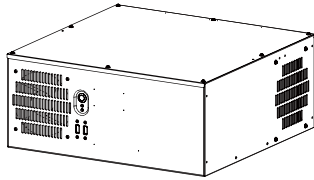

B 1  
パソコン (一式)

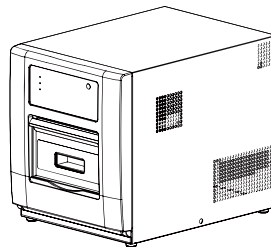

B 2  
プリンター

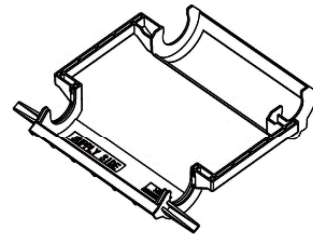

B 3  
インクリボンカセット

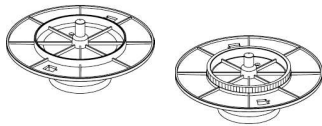

B 4  
ペーパーフランジ  
(2個/1セット)

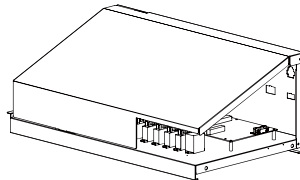

B 5  
電源ユニット

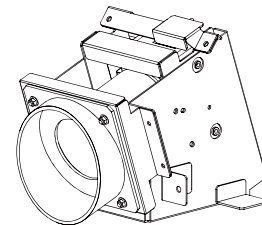

B 6  
カメラユニット (金具付)



B 7  
カメラアダプター

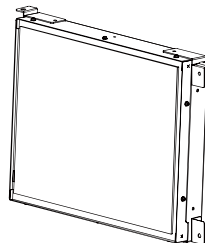

B 8  
撮影タッチパネル (金具付)

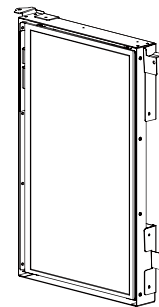

B 9  
事前タッチパネル (金具付)

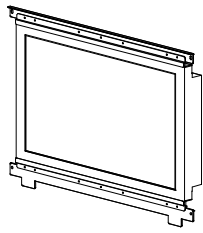

B 1 0  
落書デジタイザー（金具付）

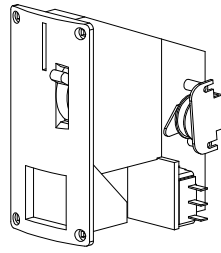

B 1 1  
コインメカ

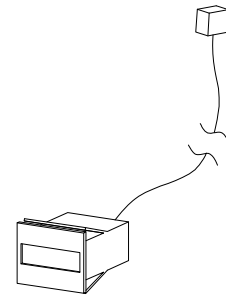

B 1 2  
コインカウンター

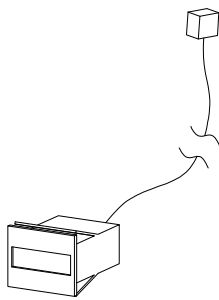

B 1 3  
シールカウンター

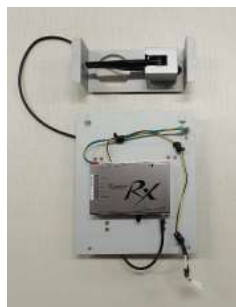

B 1 4  
通信ユニット

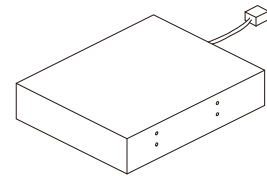

B 1 5  
UPS用バッテリー

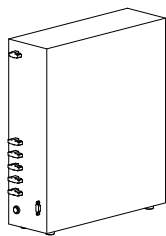

B 1 6  
ストロボ電源

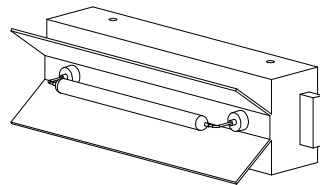

B 1 7  
ストロボ（大型）反射板あり

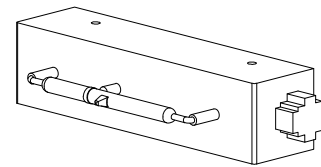

B 1 8  
ストロボ（小型）反射板なし

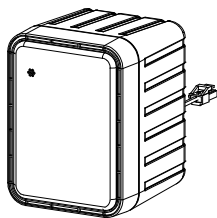

B 1 9  
箱型スピーカー（黒）

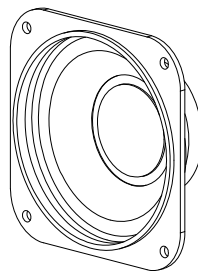

B 2 0  
コーンスピーカー

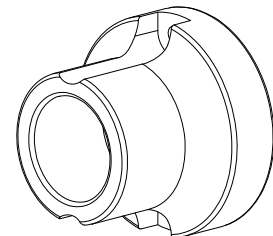

B 2 1  
ランプ器具

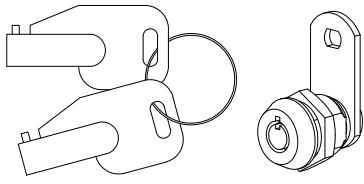

B 2 2  
メンテナンスキー+シリンダー

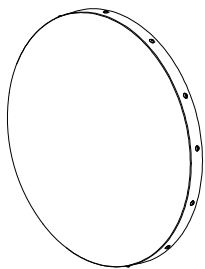

C 1  
上傘前アクリル (金具付)

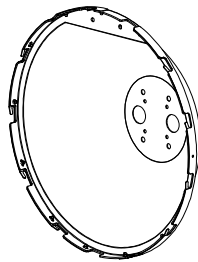

C 2  
上傘後カバー (金具付)

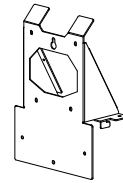

C 3  
上傘固定金具

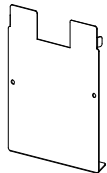

C 4  
上傘ケーブルカバー

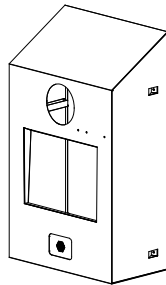

C 5  
カメラカバー

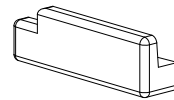

C 6  
ムービースポット

9

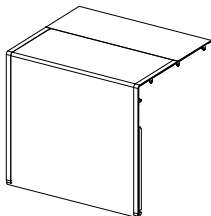

C 7  
下箱アクリル (金具付)



C 8  
ケーブルカバーA



C 9  
ケーブルカバーB



C 1 0  
ケーブルカバーC

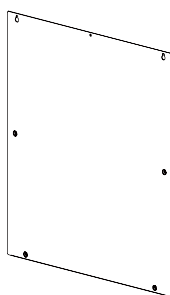

C 1 1  
背面カバー (左)

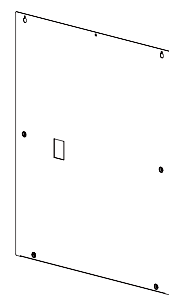

C 1 2  
背面カバー (右)

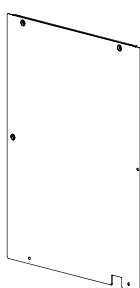

C 1 3  
主電源ケーブルカバー



C 1 4  
ストロボ電源カバー

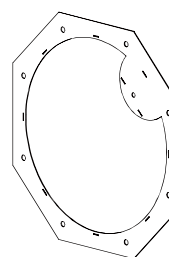

C 1 5  
ミラー (左) (金具付)

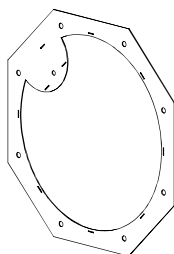

C 1 6  
ミラー (右) (金具付)

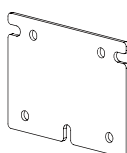

C 1 7  
ミラー上アクリル

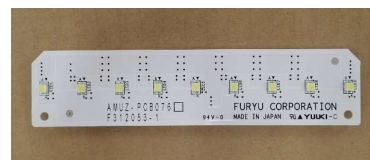

C 1 8  
ミラー上LED基板

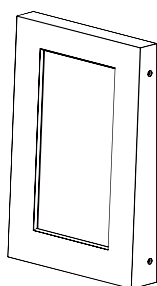

C 1 9  
事前カバー

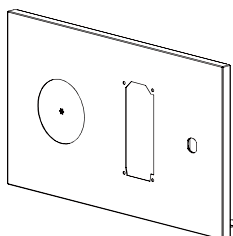

C 2 0  
コインメカ扉

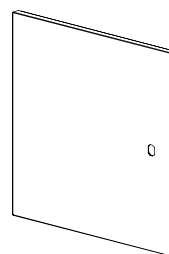

C 2 1  
金庫扉

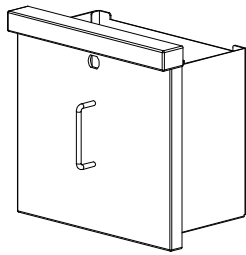

C 2 2  
金庫



C 2 3  
背景左ストロボ透明アクリル



C 2 4  
背景左ストロボ乳白アクリルA



C 2 5  
背景右ストロボ透明アクリル



C 2 6  
背景右ストロボ乳白アクリルA



C 2 7  
背景ストロボ乳白アクリルB

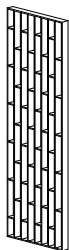

C 2 8  
背景ストロボルーバー

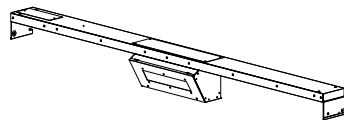

C 2 9  
天井ストロボユニット

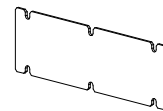

C 3 0  
天井アクリル

9



C 3 1  
天井フレームカバー

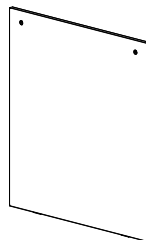

C 3 2  
落書右カバー

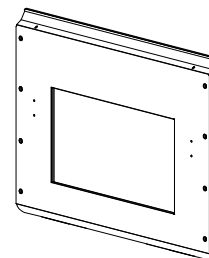

C 3 3  
落書デジタイザーカバー



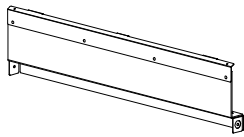

C 3 4  
落書ランプ亚克力（金具付）

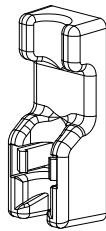

C 3 5  
ペンホルダー

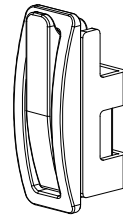

C 3 6  
荷物フック

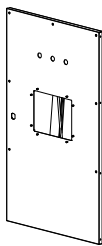

C 3 7  
プリンター扉



C 3 8  
LED基板



C 3 9  
シール出口カーテン固定金具A



C 4 0  
シール出口カーテン固定金具B



C 4 1  
電源コード

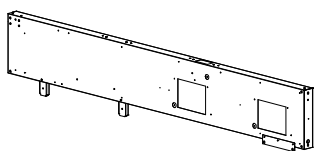

D 1  
側面フレーム（左）

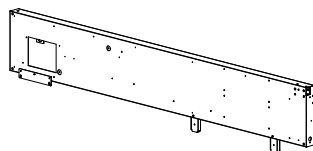

D 2  
側面フレーム（右）

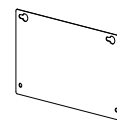

D 3  
側面フレームカバー

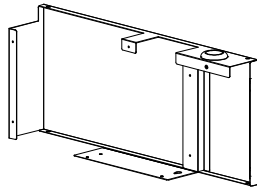

D 4  
撮影上カバー（左）

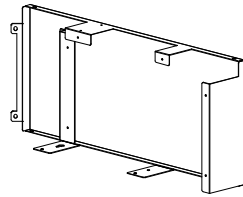

D 5  
撮影上カバー（右）

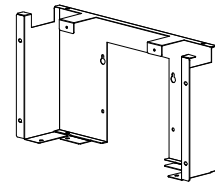

D 6  
撮影上カバー（中）

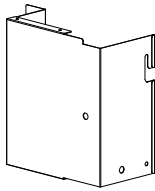

D 7  
撮影上背面カバー（左）

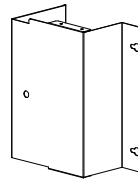

D 8  
撮影上背面カバー（右）

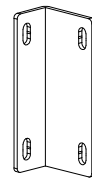

D 9  
落書連結金具

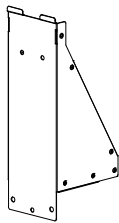

D 10  
カーテンフレーム固定金具

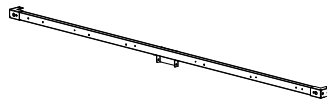

D 11  
カーテンフレームA

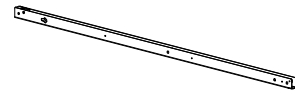

D 12  
カーテンフレームB（左）

9

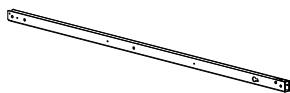

D 13  
カーテンフレームB（右）

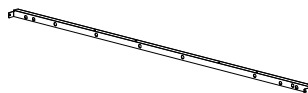

D 14  
カーテンフレームC

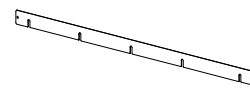

D 15  
背景カーテン固定金具A



D 16  
背景カーテン固定金具B

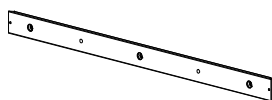

D 17  
フロアシート固定金具



D 18  
フロアシート押さえ金具

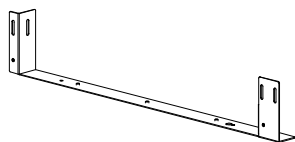

D 19  
連結下フレーム (左)

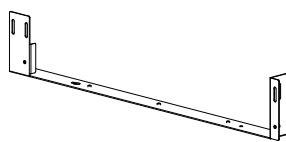

D 20  
連結下フレーム (右)

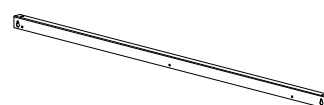

D 21  
天井カーテンフレーム



D 22  
天井カーテン固定金具

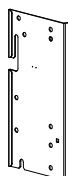

D 23  
側面フレーム輸送金具 (左)

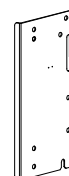

D 24  
側面フレーム輸送金具 (右)



D 25  
連結輸送金具

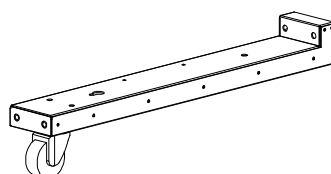

D 26  
転倒防止キャスター

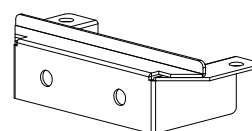

D 27  
転倒防止キャスター固定金具

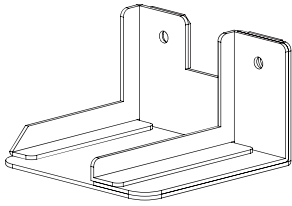

D 2 8  
転倒防止金具 A

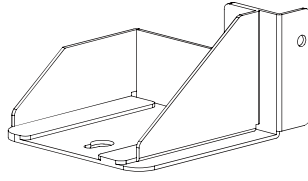

D 2 9  
転倒防止金具 B



E 1  
背景背面カーテン



E 2  
撮影カーテン A (左)



E 3  
撮影カーテン A (右)



E 4  
撮影カーテン B (左)



E 5  
撮影カーテン B (右)

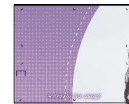

E 6  
撮影カーテン C (小)



E 7  
撮影カーテン C (大)



E 8  
落書カーテン (左)



E 9  
落書カーテン (右)



E 1 0  
落書前面カーテン

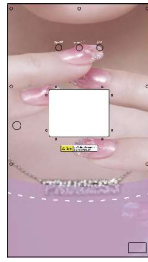

E 1 1  
シール出口カーテン

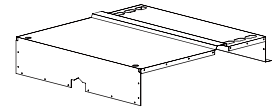

E 1 2  
天井カーテン

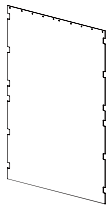

E 1 3  
背景カーテン（緑）



E 1 4  
フロアシート

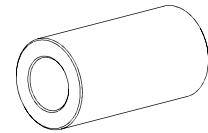

E 1 5  
樹脂スペーサー

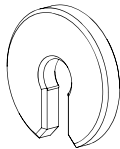

E 1 6  
樹脂ワッシャー



F 1  
点検警告ストロボ交換注意ラベル（縦）



F 2  
点検警告ストロボ交換注意ラベル（横）

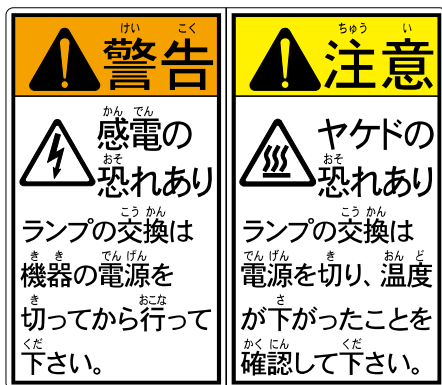

F 3  
ランプ注意ラベル



F 4  
転倒警告ラベル

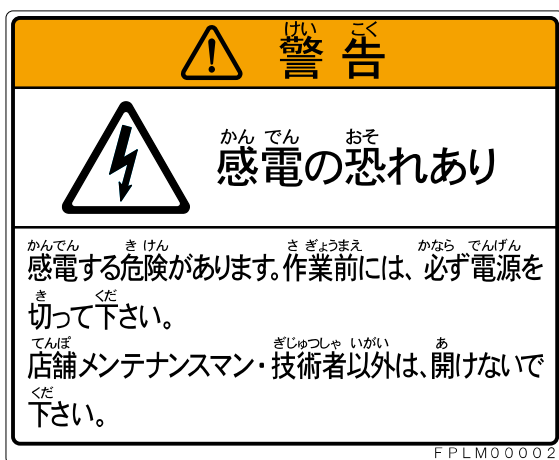

F 5  
感電警告ラベル（大）

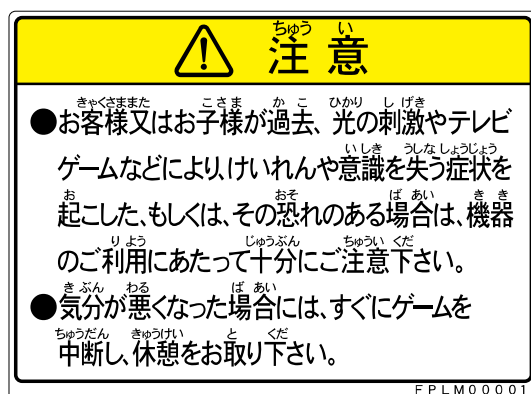

F 6  
光刺激注意ラベル（大）

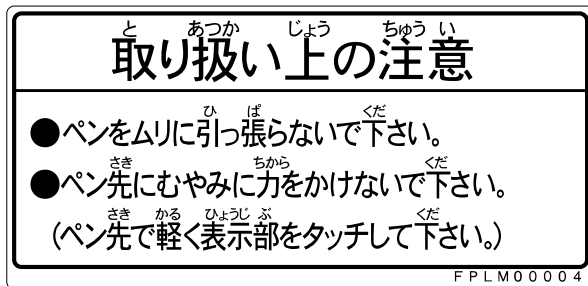

F 7  
取扱上注意ラベル



F 8  
感電警告点検ラベル



F 9  
頭上注意ラベル

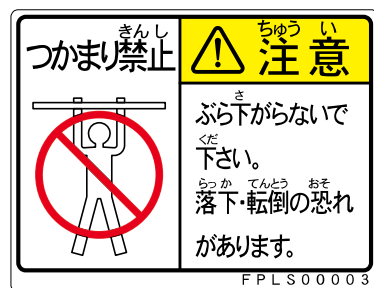

F 10  
ぶら下がり注意ラベル (小)

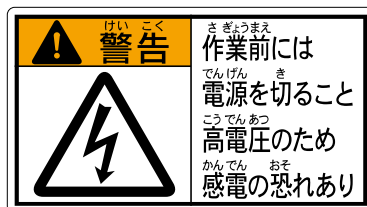

F 11  
作業前警告ラベル



F 12  
分解禁止警告ラベル

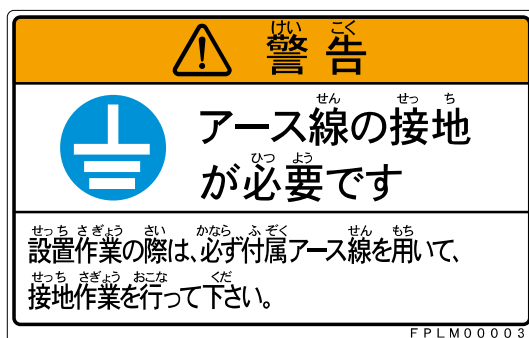

F 13  
接地警告ラベル

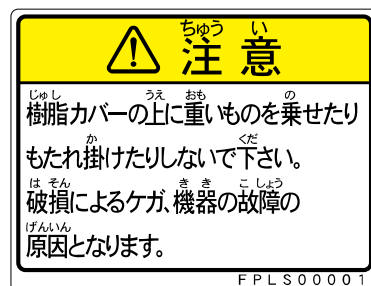

F 14  
もたれ掛かり注意ラベル



F 1 5  
コイン返却口注意ラベル



F 1 6  
金庫引出注意ラベル (13cm)



F 1 7  
落下注意ラベル

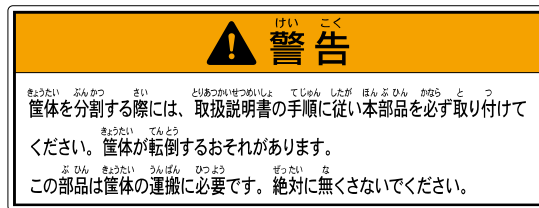

F 1 8  
転倒防止金具ラベル

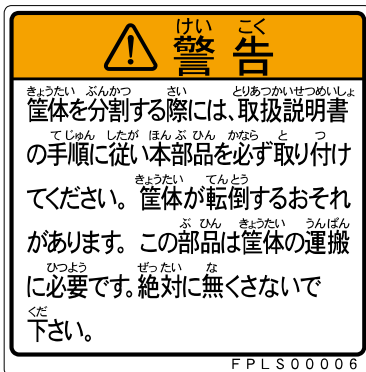

F 1 9  
転倒防止金具ラベル (小)

9

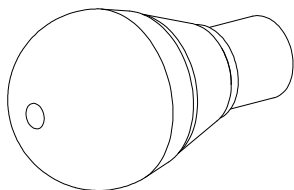

G 1  
LEDランプ  
6.9W (昼光色)